

# Tek-Com GSM Dørtelefon

## Installation manual DA 2-16T-P



### Bruger manual

Gennemlæs omhyggeligt denne manual før installation og ibrugtagning af dette produkt.

## Indholdsfortegnelse

<b>1. Sikkerhedsinstruktioner</b>	Side 3
<b>2. Udpakning og indhold til enhed</b>	Side 3
<b>3. System diagrammer</b>	Side 4
3.1 Forside	Side 4
3.2 Bagside	Side 4
3.3 Væg montering	Side 5
<b>4. Installation</b>	Side 5
4.1 GSM Dørtelefonen	Side 5
4.2 Ledningsdiagram	Side 6
<b>5. Operation og funktioner</b>	Side 6
5.1 On/OFF	Side 6
5.2 Programmering	Side 7
<b>6. Hoved menu</b>	Side 7
<b>7. System setup</b>	Side 7
7.1 Kode setup	Side 7
7.2 Manager telefon.	Side 8
7.3 Samtale tid	Side 8
<b>8. Volumen setup</b>	Side 8
8.1 Ændring af Mikrofon volumen	Side 8-9
8.2 Ændring af højttaler lyd	Side 9
8.3 Ændring af lyd under samtale	Side 9
<b>9. Adgangs setup</b>	Side 9
9.1 Adgang med kode på dør åbning ja/nej	Side 9
9.2 Ændring af dør kode åbning	Side 10
9.3 Dør åbnings tid	Side 10
<b>10. Ring setup</b>	Side 11
10.1 Ændring af opkalds tid	Side 11
10.2 Ring efter liste	Side 11
10.3 Opkald enhed	Side 11
<b>11. Abonnt ID opsætning</b>	Side 12
11.1 Abonnt ID	Side 12
11.2 Sletning af abonnt ID	Side 12
<b>12. Betjening GSM Dørtelefon</b>	Side 13-14
<b>13. Fjernbetjening af dør lås!</b>	Side 14
<b>14. Automatisk retur til start skærm!</b>	Side 14
<b>15. SIM kort!</b>	Side 14
<b>16. Direkte kald til Manager telefon!</b>	Side 14

Tak fordi de valgt at købe GSM Dørtelefonen. For at udnytte den fulde kapacitet og få maksimalt glæde af udstyret opfordre vi Dem til at læse denne manual og kontakte os ved eventuelle spørgsmål. Vi håber I vil få meget glæde af GSM Dørtelefonen.

## 1. Sikkerhedsfunktioner

Ved brug af GSM Dørtelefonen, er der nogle basale sikkerhedsregler som skal følges for at reducere risikoen for elektrisk stød og skader. Læs de følgende forholdsregler grundigt, før brug af udstyret.

1. Følg advarsler og instruktioner om dette produkt.
2. Frakoble produktet før rengøring, ved rengøring brug en tør klud
3. Brug ikke udstyret nær vand.
4. Undgå mekanisk belastning/påvirkning af ledningerne.
5. Produktet må ikke bruges i nærheden af eksplosive gasser, eller mulighed for eksplosive gasser.
6. Placer ikke udstyret over eller i nærheden af en radiator.
7. Brug kun strømforsyning til produktet jf. specifikationerne.
8. Undgå mekanisk overbelastning af kabel udgange og ledninger, da dette kan resulter i elektrisk stød.
9. Udstyret må kun åbnes af kvalificeret personale og der er ingen behov for bruger servicering indvendigt i enheden. Åbning af enheden kan udsætte Dem for fare og elektrisk stød. Ukorrekt samling af enheden kan resulter i fare og elektrisk stød.
10. Undgå at spilde væske over enheden og stik ikke noget ind i åbninger i enheden.
11. Undgå at bruge enheden ved lyn og torden, grundet risiko for lynnedslag.
12. Brug ikke udstyret til andre formål end det, som det er beregnet til.

## 2. Indhold i pakken

Pakken vil indeholde følgende:

1 x Dørtelefon enhed	
1 x AC power adapter	
1 x GSM antenne	
1 x Ledning	
6 x Skruer for montering	

1 x Manual	
------------	---

### 3. System diagram

#### 3.1 Forfra:

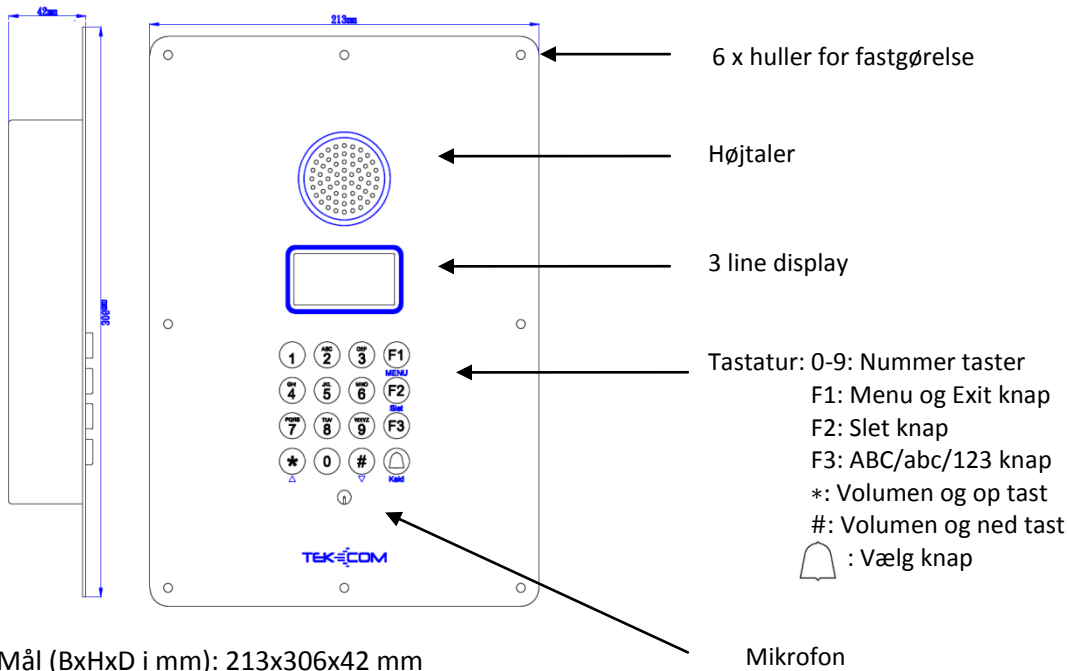

#### 3.2 Bagside:

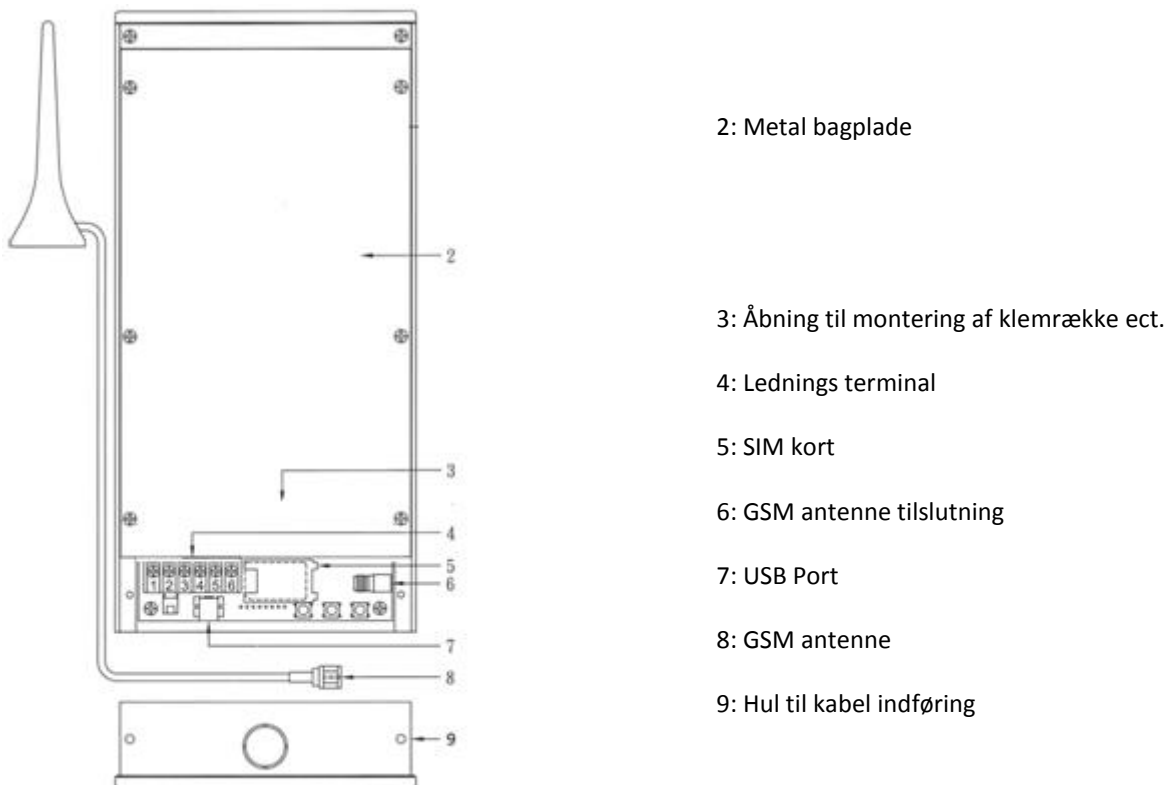

### 3.3 Væg montering:

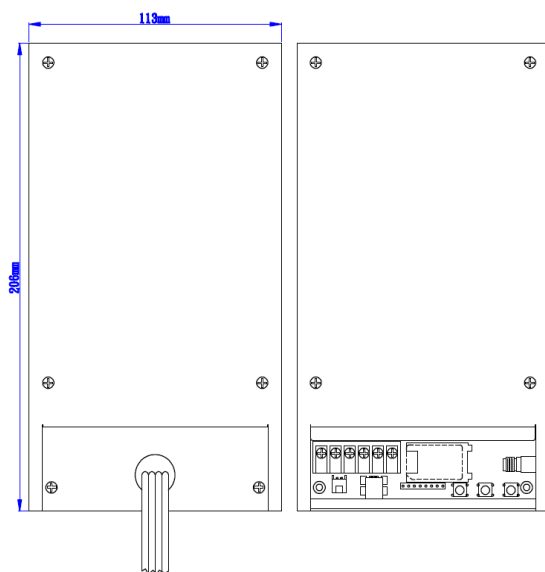

1: Der laves et hul i væggen (BxHxD i mm): 115x210x45mm!

2: Ledninger og antenne monteres!

3: Der bores 6 huller som passer til de 6 huller i fronten og de medleveret 6 vandal skruer!

4: Der lægges en stribe fugemasse rundt på bagsiden af frontpladen for at forhindre fugt og regnvand i at løbe ned på bagsiden og ind i elektronikken.

5: Frontpladen monteres med de 6 vandal skruer.

## 4. Installation

### 4.1 GSM Dørtelefon:

1. GSM Dørtelefonen placeres et egnet sted.
2. Åben bagsiden af GSM Dørtelefonen og træk ledninger gennem et af de dertil indrettede kabel gennemføringer, se billede ovenover. Forbind ledningerne som anvist på nedenstående lednings diagram næste side.
3. Isæt SIM kort i SIM kort holder, **husk at fjerne PIN koden** i en alm. mobiltelefon før isætning af SIM kort i GSM Dørtelefonen.
4. Skru bagsiden af GSM Dørtelefonen fast igen.
5. Giv bagsiden af fronten en stribe fugemasse/ silikone for at forhindre vand i at trænge ind i enheden.
6. Skru GSM Dørtelefonen enheden væggen ved hjælp af demedfølgende vandal skruer.
7. Tilkoble strømforsyning, GSM Dørtelefonen vil gå i velkomst mode "Tast lejligheds nr. \*# herefter klokke".

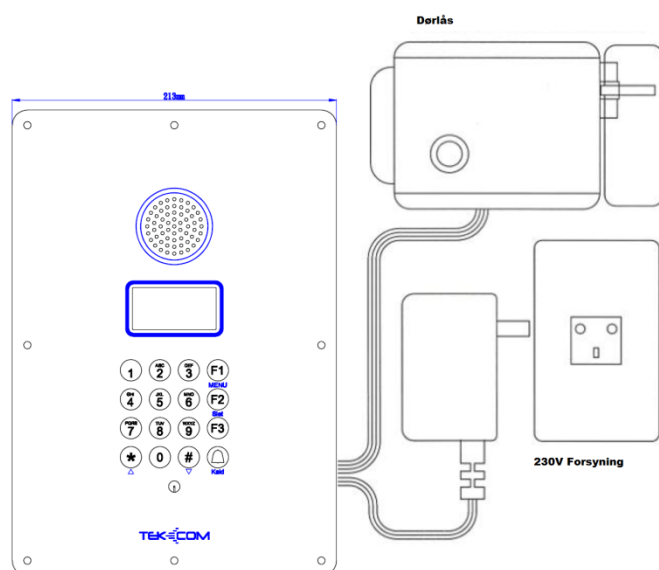

## 4.2 Lednings diagram:

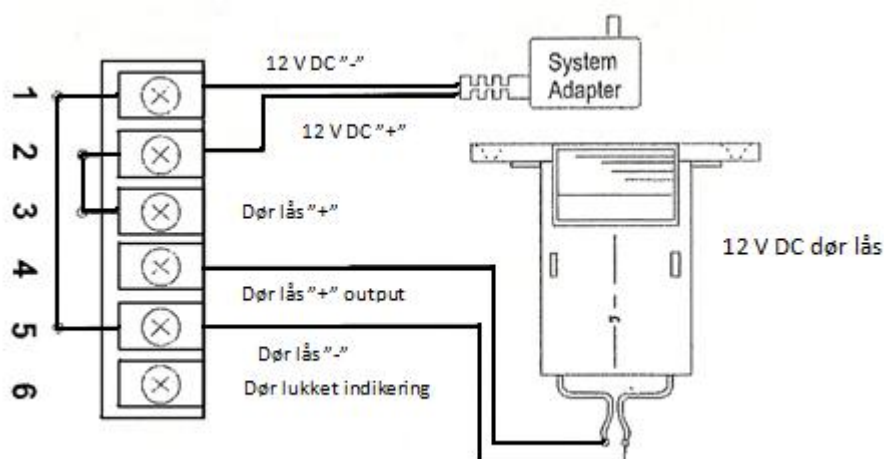

### Ledningsdiagram

#### 1 230V Installation:

Der skal bruges en system strømforsyning, (adapter) AC 230V/ DC 12V.  
Minus ledningen forbindes til **terminal 1** og den positive ledning til **terminal 2**.

#### 2 Installation af dør lås sammen med GSM Dørtelefonen.

Dør låsen kan forsynes via GSM Dørtelefonen. Den positive ledning fra dør låsen forbindes til **terminal 4** og den negative ledning fra dør låsen til **terminal 5**. (**Forsyning via intern relæ: 12VDC 1A**).

#### 3 Dør lås med ekstern strømforsyning.

Hvis der er en ekstern strømforsyning til dør låsen skal man fjerne lusen mellem **terminal 1-5** samt **terminal 2-3**, herefter forbindes den eksterne forsyning til **terminal 3** og **terminal 5**.

## 5. Operation og funktioner

Før brug af GSM Dørtelefonen, skal man sikre sig at enheden er installeret korrekt. Gennemlæs også funktionerne før brug.

### 5.1 Tænd/sluk:

Tilslut strømforsyning til 230V.

Når 230V er tilsluttet vil GSM Porttelefon starte med et "bip" lyd og GSM Porttelefonen vil vise:



Antenne indikeringen viser hvor god GSM modtagelsen er!

Sluk: Sluk for strømforsyningen/ 230V.

## 5.2 Programmering:

Note: Efter 5 sekunder uden tastning vil GSM Porttelefonen gå til "Tast lejligheds nr. \*# herefter klokke".

Tryk "F1" knappen og enheden vil viser: "Programmering"

"Menu kode: \_\_\_"



Efter indtastning af standard kode: "123456", tryk på "🔔" knappen og se følgende funktioner:

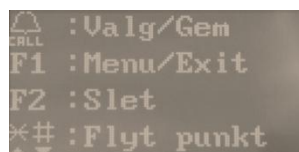

🔔 = Valg/Gem  
F1 = Menu/ Exit  
F2 = Slet"  
\*▲/#▼=Flyt punkt

Tryk hvilken på "F1" eller efter 6 sekunder vil skærmen vise:

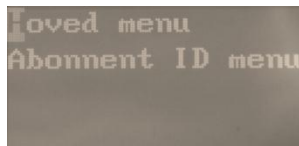

## 6. Hoved menu

Under "Hoved menu" er der 4 punkter: "System setup", "Volumen setup", "Adgang setup" og "Ring setup".

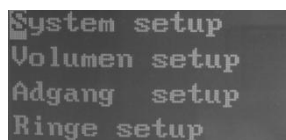

Under "System setup" kan man ændre: Kode, Manager telefon og samtaletid.

Under "Volumen setup" kan man ændre: mikrofon og højtaler volumen.

Under "Adgang setup" kan man ændre: Adgang med kode, adgangs kode, adgangstid og kontakt type.

Under "Ring setup" kan man ændre: Opkalds tid, Opkalds liste og opkald enhed.

## 7. System setup

### 7.1 Kode setup:

Hoved menu → System setup → Kode setup →

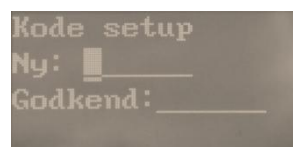
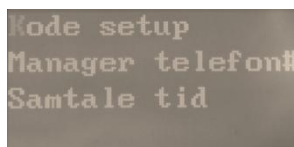
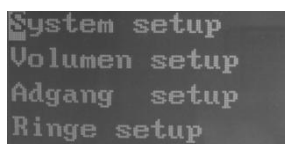

**Note:** Manager Password er nøglen til Programmerings mode! Opbevar koden på et sikkert sted, hvis du mister koden skal du kontakte din leverandør, som har mulighed for at slette alle indstillinger på telefonen.

Mens man står på Hoved menu, tryk på "☎" knappen.  
Vælg "System setup" og tryk "☎" knappen.  
Vælg "Kode setup" og tryk "☎" knappen og  
Tast den ny kode (skal være på 6 ciffer)  
Tast den ny kode igen og acceptere ved at trykke "☎" knappen.

## 7.2 Manager Telefon:

Hoved menu → System setup → Manager telefon

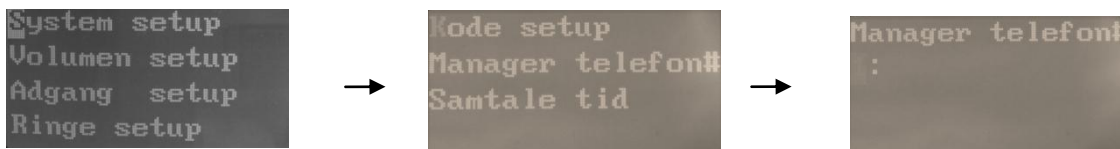

**Note:** Dette vil være det nummer som bliver ringet op når der kun bliver trykket på "☎" når der vises "Tast lejligheids nr." i displayet.

Mens man står på "Hoved menu", tryk på "☎" knappen.  
Vælg "System Setup" og tryk på "☎" knappen.  
Vælg "Manager telefon" og tryk på "☎" knappen.  
Med cursor på 1, tryk på "☎" knappen for at taste telefon nummer.  
Indtast Telefon nummer og afslut ved at trykke "☎".  
(Hvis du indtaster et forkert telefon nummer, brug \* og # for at flytte frem og tilbage. "F2" knappen vil slette et ciffer).  
Tryk "F1" knappen for at komme tilbage til foregående menu!

## 7.3 Samtale tid:

Hoved menu → System setup → Samtale tid

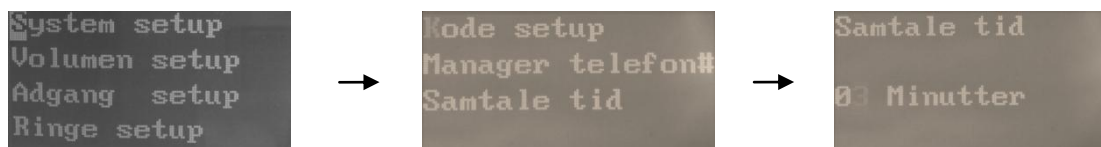

Note: Man har mulighed for at sætte tiden til 01 = 1 Minut, 02 = 2 Minutter og 03 = 3 Minutter  
Denne tid er en begrænsning af omkostningen på SIM kortet.

Mens man står på "Hoved menu", tryk på "☎" knappen.  
Vælg "System Setup" og tryk på "☎" knappen.  
Vælg "Samtale tid" og tryk på "☎" knappen.  
Indtast det antal minutter (01, 02 eller 03) I ønsker at samtalen skal vare, afslut ved trykke på "☎".  
Tryk "F1" knappen for at komme tilbage til foregående menu!

# 8. Volumen setup

## 8.1 Ændring af Mikrofon volumen:

Hoved menu → Volumen setup → Mik. Volumen

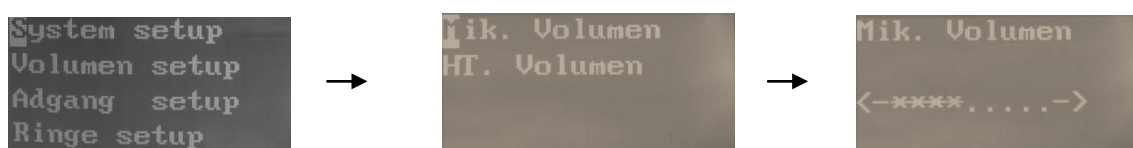

**Note:** Der er 9 niveauer for følsomheden af mikrofonen volumen som går fra 1 (mindst) til 9 (meget). Hvis GSM Dørtelefonen er installeret udendørs, skal indstillingen være sat til 3 eller 4. Denne indstilling kan reducere baggrundsstøjen og tilbagekoblingen i højttaleren.

Mens man står på "**Hoved menu**" menu option, tryk på "🔔" knappen.

Vælg "**Volumen setup**" og tryk på "🔔" knappen.

Vælg "**Mik. Volumen**" og tryk på "🔔" knappen.

Indtast ▲\*/▼# (op/ned) for at regulere mikrofon styrken

Tryk "**F1**" knappen og den sidste indstilling vil automatisk blive gemt, og for at komme tilbage til foregående menu!

## 8.2 Ændring af Højttaler lyd:

Hoved menu → Volumen setup → HT. Volumen

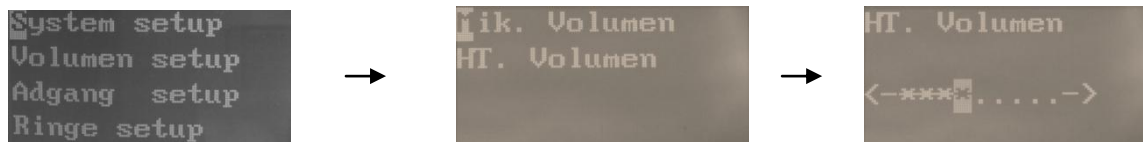

**Note:** Der er 9 niveauer for følsomheden af mikrofonen volumen som går fra 1 (lav) til 9 (høj). Hvis GSM Dørtelefonen er installeret udendørs, skal indstillingen være sat til 5 eller 6. Denne indstilling kan reducere tilbage-koblingen i højttaleren.

Mens man står på "**Hoved menu**", tryk på "🔔" knappen.

Vælg "**Volumen setup**" og tryk på "🔔" knappen.

Vælg "**HT. Volumen**" og tryk på "🔔" knappen.

Indtast ▲\*/▼# (op/ned) for at regulere Højttaler styrken

Tryk "**F1**" knappen og den sidste indstilling vil automatisk blive gemt, og for at komme tilbage til foregående menu!

## 8.3 Ændring af lyd under samtale:

Under samtale kan lyden justeres ved at trykke ▲\*/▼# (Op/Ned) knapperne. Skærmen vil vise den aktuelle Højttaler volumen og mikrofonen vil blive lukket i 1,5 sekunder før samtalen vil fortsætte.

# 9. Adgangs setup

## 9.1 Adgang med kode på dør åbning ja/nej:

Hoved menu → Adgang med kode → Adgang med kode

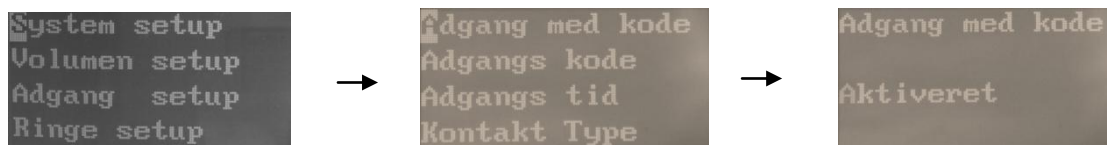

**Note:** Hvis GSM Dørtelefonen er forbundet med en elektrisk dør lås kan man aktivere denne dør lås via en kode.

Standard koden er "123456". For at låse op ved hjælp af kode: tast kode **123456** og **F1**.

Mens man står på "**Hoved menu**", tryk på "🔔" knappen.

Vælg "**Adgang setup**" og tryk på "🔔" knappen.

Vælg "**Adgang med kode**" og tryk på "🔔" knappen.

Ved hvert tryk på "🔔" vil man skifte imellem "**Aktiveret**" (Ja) og "**Ikke aktiveret**" (Nej).

Tryk "**F1**" knappen og den sidste indstilling vil automatisk blive gemt, og for at komme tilbage til foregående menu!

## 9.2 Ændring af dør kode for dør åbning:

Hoved menu → Adgang setup → Adgangs kode

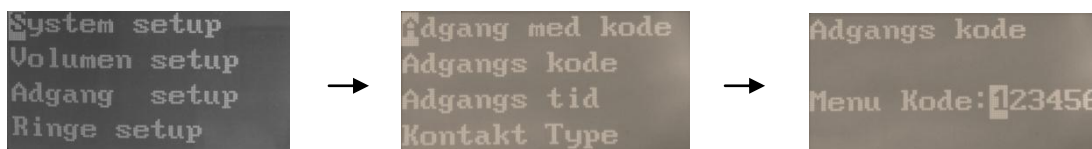

**Note:** GSM Dørtelefonen tillader at brugeren åbner døren med en 6 cifferet kode. Det gør det nemmer at komme ind, men vi forslår at man skifter koden hver måned af sikkerhedsgrunde. Standard kode er 123456. For at låse op ved hjælp af kode: tast kode **123456** og **F1**.

Mens man står på "Hoved menu", tryk på "🔔" knappen.  
Vælg "Adgang setup" og tryk på "🔔" knappen.  
Vælg "Adgangs kode" og tryk på "🔔" knappen.  
Indtast kode på 6 ciffer, tryk "🔔" for at gemme nyt password.  
Tryk "F1" knappen for at komme tilbage til foregående menu!

## 9.3 Dør åbnings tid:

Hoved menu → Adgangs setup → Adgangs tid

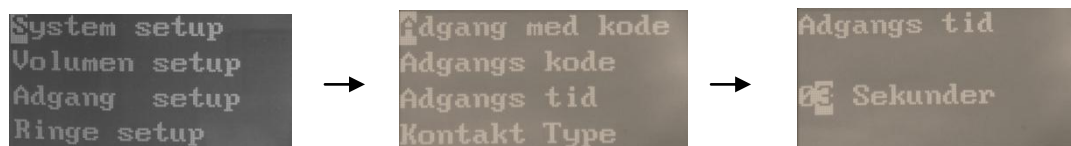

**Note:** GSM Dørtelefonen tillader ændring af dør åbnings tiden, man skal sætte dør åbning således at man kan nå gennem døren uden at man skal skynde sig! Man kan indtaste fra 03 til 99 sekunder.

Mens man står på "Hoved menu", tryk på "🔔" knappen.  
Vælg "Adgang setup" og tryk på "🔔" knappen.  
Vælg "Adgangs tid" og tryk på "🔔" knappen.  
Indtast antal sekunder (fra 03 til 99), tryk "🔔" for at gemme.  
Tryk "F1" knappen for at komme tilbage til foregående menu!

## 9.4 Ændring af kontakt type:

Hoved menu → Adgangs setup → Kontakt type

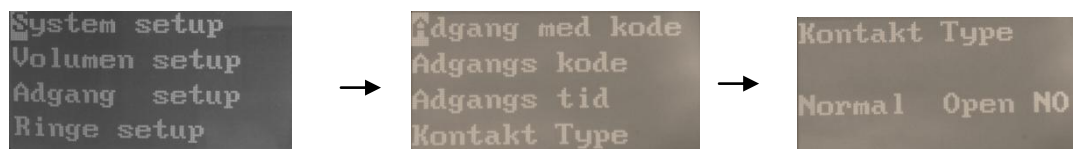

**Note:** GSM Dørtelefonen tillader ændring af kontakt typen fra Normal Open til Normal Close, dette kan have betydning for hvordan dør åbningen virker og være et sikkerhedsspørgsmål.

Mens man står på "Hoved menu", tryk på "🔔" knappen.  
Vælg "Adgang setup" og tryk på "🔔" knappen.  
Vælg "Kontakt type" og tryk på "🔔" knappen.  
Tryk på \* eller # for at få den ønskede type NO eller NC og gem med tryk på "🔔".  
Tryk "F1" knappen for at komme tilbage til foregående menu!

## 10. Ring setup

### 10.1 Ændring af Opkalds tid:

Hoved menu → Ringe setup → Opkalds tid

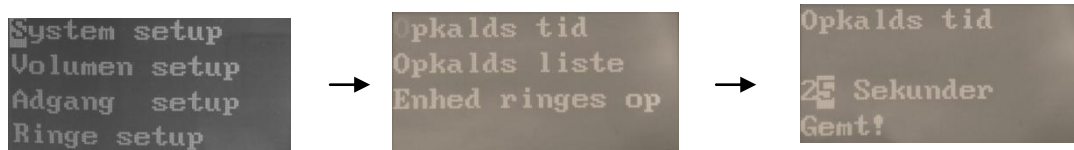

**Note:** GSM Dørtelefonen tillader ændring af opkalds tiden, det er den tid som GSM Dørtelefonen ringer til det ind programmerede telefon nr. Har betydning for opringning til telefon nr. 2. Vi anbefaler at man bruger et fastnet telefon nr. som før

Mens man står på "Hoved menu", tryk på "🔔" knappen.

Vælg "Ring setup" og tryk på "🔔" knappen.

Vælg "Opkalds tid" og tryk på "🔔" knappen.

Tast de ønskede antal sekunder gem med tryk på "🔔" knappen. Der anbefales ca. 25 sekunder til opringning til en mobil telefon, hvis der indtastes længere tid går mobiltelefonens mobil svar i gang!

Tryk "F1" knappen for at komme tilbage til foregående menu!

### 10.2 Opkalds liste:

Hoved menu → Ringe setup → Opkalds liste

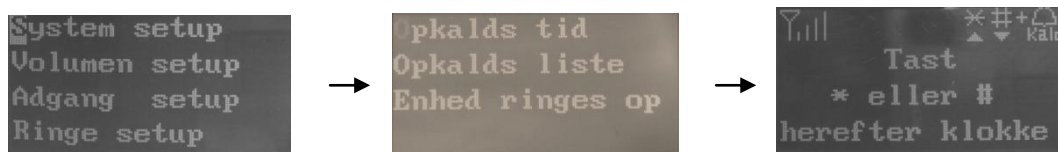

**Note:** GSM Dørtelefonen kan oprette en liste over de ind programmerede navne på telefon nr. Listen vil blive sorteret efter alfabetisk rækkefølge.!

Mens man står på "Hoved menu", tryk på "🔔" knappen.

Vælg "Ring setup" og tryk på "🔔" knappen.

Vælg "Opkalds liste" og tryk på "🔔" knappen.

Tryk "F1" knappen for at gennem og komme tilbage til foregående menu!

### 10.3 Opkalds enhed:

Hoved menu → Ringe setup → Opkalds enhed

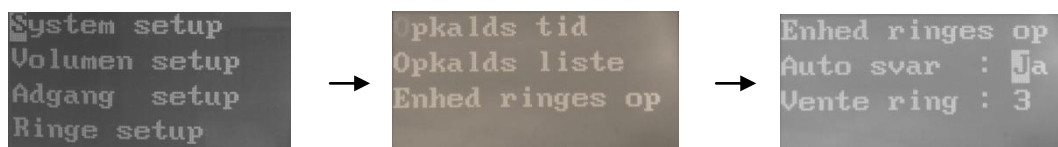

**Note:** GSM Dørtelefonen tillader opringning fra en telefon til GSM Dørtelefonen. Samtale tiden er stadigvæk den forudbestemte 1, 2 eller 3 min.

Mens man står på "Hoved menu", tryk på "🔔" knappen.

Vælg "Ring setup" og tryk på "🔔" knappen.

Vælg "Enhed ringes op" og tryk på "🔔" knappen.

Tryk "JA/Nej" ved at trykke på "🔔" knappen.

Tryk "F1" knappen for at gennem og komme tilbage til foregående menu!

## 11. Abbonent ID opsætning

Abbonenten funktion på GSM Dørtelefon giver mulighed for at ringe flere lejere/bruger op og gøre det muligt for dem der vil i kontakt med brugeren at trykke på abonnentens nummer efterfulgt af tryk på "🔔". En Abonnenten ID kan være fra 1 til 6 cifre i længde. Der er et maksimum på 263 abonnenter, hver med 2 telefonnummer ind programmeret.

Hvis det telefonnummer som er ringet op er optaget eller ikke svare vil GSM Dørtelefonen udsende en optage tone og man kan trykke "F2" og prøve igen! Eller GSM Dørtelefon vil automatisk ringe til nr. 2 telefon nummer som er ind programmeret på den aktuelle Abonnent ID.

### 11.1 Abonnent ID:

Abbonent ID menu → Tast Abonnent ID

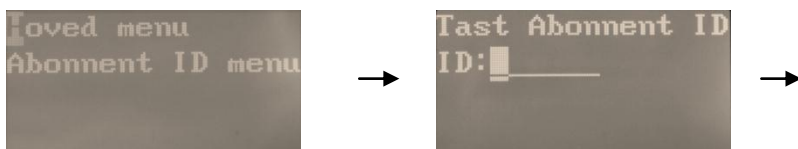

Mens man står på "Abbonent ID menu", tryk på "🔔" knappen.

Tast det ønskede Abonnent ID nr. (1 – 6 ciffer) og tryk på "🔔" knappen for at acceptere det indtastede nr.

Hvis det er et nyt Abonnent ID nr. skal man bekræfte dette nr. ved at stå på "Ja" og trykke på "🔔" knappen.

Herefter har man mulighed for at stå på:

```
Inh:N ID:23____
N:
1:
2:
```

Inh: N = Muligt at ringe abonnent op (ændres ved at trykke på "🔔")

Inh: Y = Midlertidigt frakobling af abonnent (ændres ved at trykke på "🔔")

N: = Navn på Abonnent ID (Max 15 bogstaver eller tal)

1: = Første telefon nr. som GSM Dørtelefonen ringer til.

2: = Anden telefon nr. som GSM Dørtelefonen ringer til. (Husk at indstille opkalds tid)

Note: Inh:Y (her vil man kunne se ID nr. i listen men vil ikke kunne ringe til nr. der vil stå: Kontakt Manager)

Indtastning af Navn og telefon nr. 1 og 2 sker ved at man placere sig på det punkt som man ønsker at ændre og trykke på "🔔" her efter kommer man ind under punktet og har mulighed for at indtaste det man ønsker, se følgende menuer:

```
Tast Abonnent ID
ID:23____
Ny? Nej Ja
```

```
ID:23____
Navn:
TekCom
Ø:Tom F3:abc
```

```
ID:23____
Telefon nr. #1
31620400
Gemt!
```

Når man ønsker at gemme det indtastede tryk på "🔔" knappen.

Tryk "F1" knappen for at komme tilbage til foregående menu!

### 11.2 Sletning af abonnent ID:

Abbonent ID menu → Tast Abonnent ID → F2

Mens man står på "Abbonent ID menu", tryk på "🔔" knappen.

Tast det ønskede Abonnent ID nr. (1 – 6 ciffer) og tryk på "🔔" knappen for at acceptere det indtastede nr.

Hvis ønsker at slette Abonnent ID nr. skal man trykke på "F2" og stå på "Ja" og trykke på "🔔" knappen.

Herefter er alle indtastede data slettet og kan ikke genskabes!

```
Inh:N ID:23____
N:TekCom
1:31620400
Slet? Nej Ja
```

## 12. Betjening af GSM Dørtelefonen

Når man kommer hen til GSM Dørtelefonen vil der kunne stå følgende:

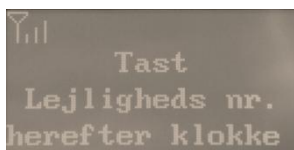

På denne menu kan man kun indtaste et abonnent nr. og trykke på "🔔".

eller:

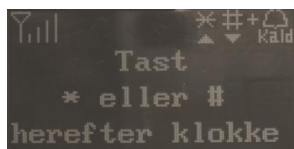

På denne menu er der oprettet en liste over de eller ind programmerede abonnenter. Tryk \* eller # for at få listen frem og vælg den man ønsker at kontakte ved at trykke på "🔔".

Tast abonnent **ID nummer** ( 1 ~ 999999) eller vælg ud fra listen og tryk "🔔" knappen.

Hvis abonnent ID er oprettet vil systemet starte opringning og skærmen vise:

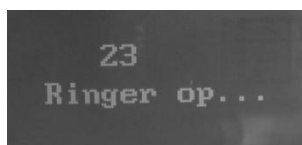

Og ved samtale skifte til:



Hvis den der blev ringet op lægger på vil der stå følgende i skærmen:



Eller hvis samtalen overskrider den forud programmerede tid:

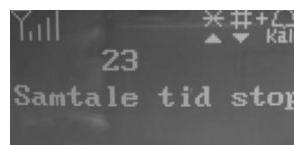

### Åbning af dør:

**Åben dør under samtale: Tast " \* " på den telefon der bliver ringet op til!**

**Åben dør med adgangskode: Tast kode (eksempelvis 123456) og F1**

I begge tilfælde vil displayet vise: **Fri adgang.**

Hvis man indtaster et abonnent nr. som ikke er ind programmeret vil skærmen vise:

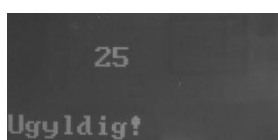

Hvis abonnent ID eksistere med der ikke er tilknyttet et telefon nr. Vil skærmen vise "**Kontakt til Manager**" og afslutte forsøget!

Hvis der sker fejl i forbindelse med opringning, vil skærmen vise "**Ingen GSM linje**" og gå tilbage til start skærmen!

Hvis opringning ikke bliver svaret i løbet af den ind programmerede tid, vil skærmen vise:

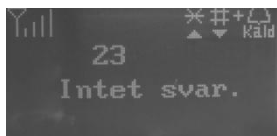

og gå tilbage til start skærmen!".

Hvis man under en opringning eller samtale trykker "**F1**" eller "**F2**" vil dette afbryde opringningen eller samtalen..

### 13. Fjernbetjening af dør lås

Under en samtale kan abonnenten åbne døren ved at trykke "**\***" på sin telefon. Døren vil være åben I den tid som er sat under punkt 9.3. (Standard 3 sekunder)

Der er også mulighed for at kan ringe til GSM Dørtelefonen og trykke på "**\***" tasten og derved låse op!

### 14. Automatisk retur til start skærm

Hvis koden ikke er blevet indtastet eller ingen knapper er trykket efter 30 sekunder, vil skærmen automatisk gå tilbage til start skærmen!

Hvis en abonnent ID er indtastet og ingen knapper er trykket efter 6 sekunder vil skærmen gå tilbage til start skærmen!

Hvis ingen knap er trykket efter 30 sekunder, mens man er I Hovedmenu eller abonnent menuerne, vil skærmen automatisk gå tilbage til start skærmen!

### 15. SIM Kort

Hvis SIM kortet ikke er sat I GSM Dørtelefoen vil skærmen vise "**Intet SIM kort**", når man tænder for GSM Dørtelefonen.

### 16. Manager telefon

Hvis en "**Manager telefon**" er programmeret vil GSM Dørtelefonen direkte ringe dette nummer når man trykker på "**🔔**" ved normal start skærm!".

Hvis en "**Manager telefon**" ikke er programmet, vil der ikke ske noget ved at trykke på "**🔔**" knappen.

### 17. Master reset

Ønskes en "**Master Reset**" kontakt venligst Tek-Com 31620400.

En "**Master Reset**" vil slette alle indtastet data og telefon nummer.